

HB100-12 12V100AH

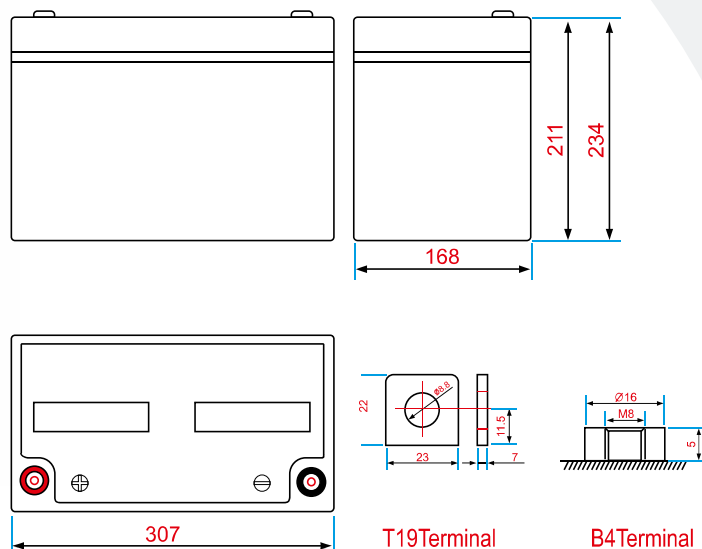

مشخصات :

HB 100-12 12V100AH				مدل باتری
20HR(5.0A,10.5V)	10HR(9.30A,10.5V)	5HR(16.0A,10.5V)	1HR(56.0A,10.5V)	ظرفیت در دمای (25°C)
100.0AH	93.0AH	80.0AH	56.0AH	
طول	عرض	ارتفاع	ارتفاع کل	ابعاد باتری
330mm (12.99inch)	173mm (6.81inch)	215mm (8.48inch)	220mm (8.66inch)	
30Kg (63.06 lbs)				وزن تقریبی
شارژ کامل در دمای 25°C: ≤ 6.5mΩ				مقاومت داخلی
۲ درصد کاهش ظرفیت در ماه در دمای ۲۵ درجه سانتیگراد (۷۷ درجه فارنهایت)				دشارژ خودبخودی (25°C)
40°C	25°C	0°C	-15°C	تغییرات ظرفیت در اثر دما
102%	100%	85%	65%	
استفاده پیوسته		سیستم آماده به کار		ولتاژ شارژ کردن در دمای (25°C)
14.4-14.6V(-30mV/°C), max. Current:30A		13.6-13.8V (-20mV/°C)		

HITACO BATTERY

HB 12V100AH Battery

نمودار دشارژ

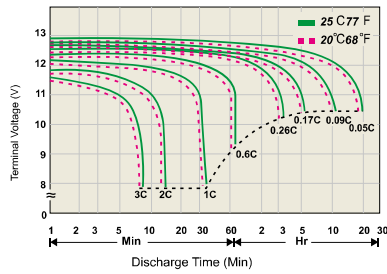

نمودار مشخصه حفظ ظرفیت

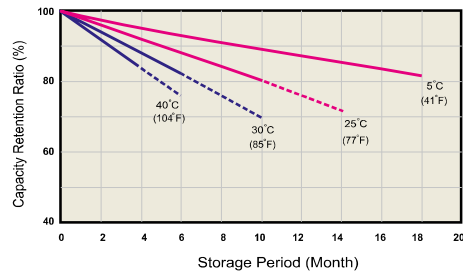

نمودار منحنی شارژ در حالت آماده به کار

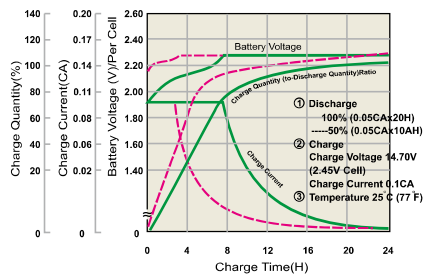

نمودار منحنی شارژ در حالت استفاده

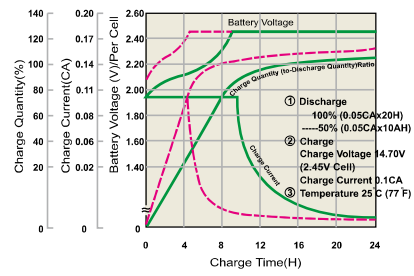

نمودار طول عمر در دمای متغیر

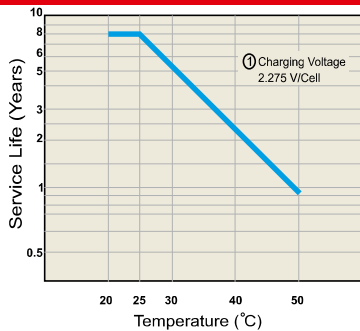

نمودار چرخه عمر نسبت به عمق دشارژ

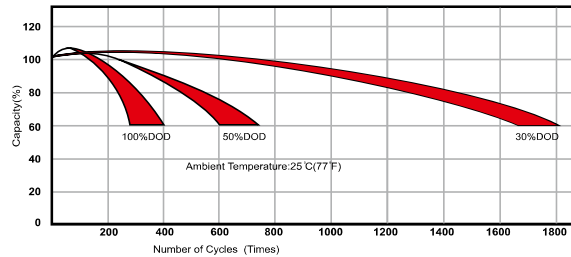

جدول جریان ثابت دشارژ در دمای ۲۵ درجه سانتیگراد

F.V/Time	5Min	10Min	15Min	30Min	1Hr	2Hr	3Hr	4Hr	5Hr	6Hr	10Hr	20Hr
1.85V/Cell	226.0	166.4	144.5	87.2	51.4	30.2	22.6	19.01	15.65	14.40	9.60	4.90
1.80V/Cell	234.6	172.8	150.0	90.5	53.5	31.5	23.5	19.80	16.30	15.00	10.00	5.00
1.75V/Cell	258.1	181.4	157.5	94.1	55.6	32.4	24.2	20.00	16.46	15.15	10.10	5.05
1.70V/Cell	288.6	190.1	165.0	98.6	56.7	33.1	24.7	20.20	16.63	15.30	10.20	5.10
1.67V/Cell	319.1	198.7	172.5	101.4	58.9	34.0	25.4	20.39	16.79	15.45	10.30	5.15

جدول تخلیه با توان ثابت در دمای ۲۵ درجه سانتیگراد

F.V/Time	5Min	10Min	15Min	30Min	1Hr	2Hr	3Hr	4Hr	5Hr	6Hr	10Hr	20Hr
1.85V/Cell	429.3	316.2	274.5	165.6	97.6	57.5	42.9	36.12	29.73	27.36	18.24	9.30
1.80V/Cell	445.7	328.3	285.0	172.0	101.7	59.9	44.7	37.62	30.97	28.50	19.00	9.50
1.75V/Cell	490.3	344.7	299.3	178.8	105.7	61.6	46.0	38.00	31.28	28.79	19.19	9.60
1.70V/Cell	548.3	361.2	313.5	187.4	107.7	62.8	46.9	38.37	31.59	29.07	19.38	9.69
1.67V/Cell	606.2	377.6	327.8	192.6	111.8	64.6	48.2	38.75	31.90	29.36	19.57	9.79